



Свобода в проектировании:

Система А | С | Т fischer

для фасадов с воздушным зазором



Действующий допуск органа строительного надзора для панелей из камня толщиной от 20 мм. Немецкий Институт Строительной Техники, Берлин, № Z-21.9-1275.

Архангельск (8182)63-90-72 Екатеринбург (343)384-55-89 Краснодар (861)203-40-90
 Астана +7(7172)727-132 Иваново (4932)77-34-06 Красноярск (391)204-63-61
 Белгород (4722)40-23-64 Ижевск (3412)26-03-58 Курск (4712)77-13-04
 Брянск (4832)59-03-52 Казань (843)206-01-48 Липецк (4742)52-20-81
 Владивосток (423)249-28-31 Калининград (4012)72-03-81 Магнитогорск (3519)55-03-13
 Волгоград (844)278-03-48 Калуга (4842)92-23-67 Москва (495)268-04-70
 Вологда (8172)26-41-59 Кемерово (3842)65-04-62 Мурманск (8152)59-64-93
 Воронеж (473)204-51-73 Киров (8332)68-02-04 Набережные Челны (8552)20-53-41

Нижний Новгород (831)429-08-12 Рязань (4912)46-61-64
 Новокузнецк (3843)20-46-81 Самара (846)206-03-16
 Новосибирск (383)227-86-73 Санкт Петербург (812)309-46-40
 Орел (4862)44-53-42 Саратов (845)249-38-78
 Оренбург (3532)37-68-04 Смоленск (4812)29-41-54
 Пенза (8412)22-31-16 Пермь (342)205-81-47
 Ростов на Дону (863)308-18-15

Томск (3822)98-41-53
 Тула (4872)74-02-29
 Тюмень (3452)66-21-18
 Ульяновск (8422)24-23-59
 Уфа (347)229-48-12
 Челябинск (351)202-03-61
 Череповец (8202)49-02-64
 Ярославль (4852)69-52-93

Единый адрес для всех регионов: frh@nt-rt.ru || www.fischer.nt-rt.ru

A | C | T



Система ACT fischer – ключ к новой эстетике фасадов.

Посредством своей Системы ACT (Advanced Curtain wall Technique) компания fischer предлагает архитекторам и проектировщикам инновационную, высококачественную, полностью эксклюзивную систему для крепления вентилируемых фасадов. Помимо технических и финансовых преимуществ, Система ACT обеспечивает обширные возможности в области архитектурного дизайна. Например, ACT позволяет использовать фасадные панели из натурального камня толщиной от 20 мм с расположением анкеров в любом месте тыльной стороны панели с обеспечением возможности легкой замены каждого элемента. Угловые панели также могут быть легко закреплены множеством различных способов. Основа эстетичности систем ACT обеспечивается технологией подрезки отверстий в панелях и конструкцией анкеров FZP fischer, что приводит к отсутствию видимых элементов креплений, как на панелях, так и в зазорах между ними.

Полный сервис из одного источника. Система ACT не ограничивается только инновационными видами крепежа – это только начало. Специалисты Консультационных Центров ACT предлагают архитекторам, проектировщикам и подрядчикам всестороннюю поддержку от стадии планирования и выполнения статических расчетов до своевременной поставки продукции на стройплощадку. Сервис также включает обеспечение клиентов расчетными программами и инструкциями, а также консультации в подборе необходимого сверлильного оборудования fischer.

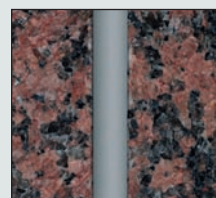

Вид соединения ACT без непривлекательных соединительных элементов.



Вид обычного соединения типа dowel

Офисный комплекс Вестминстерского Аббатства (Лондон), эллиптический фасадный материал: Zimbabwe black, Эллиптическая подконструкция SystemOne, анкера FZP.





Превосходная
технология.
Убедительные
факты

A | C | T

NCCO★

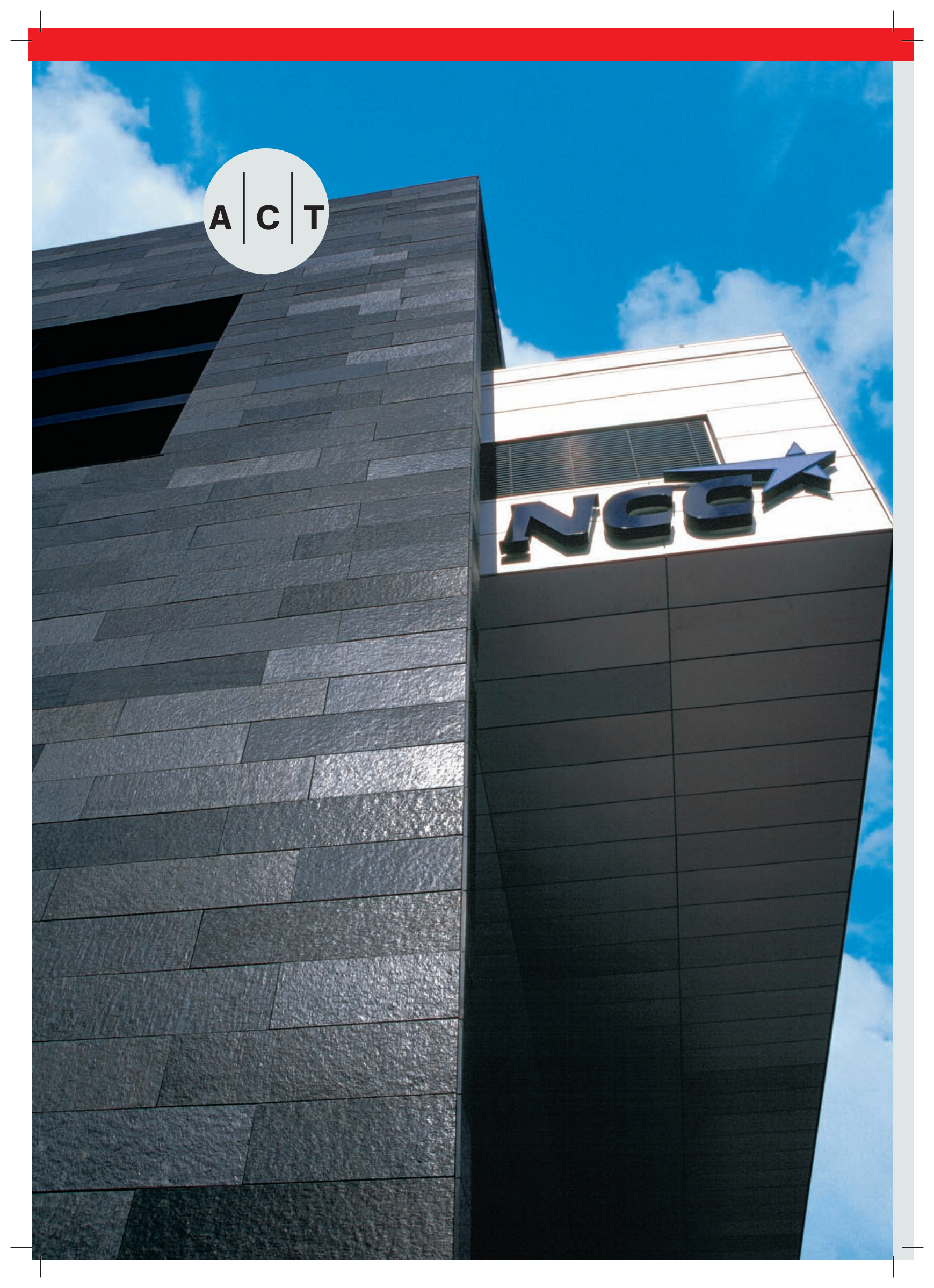

Преимущества системы.

Система ACT fischer открывает путь к берегающим трудозатраты и экономичным проектам привлекательных комплексных фасадов. Причина находится в самой системе – анкеровка формой при помощи анкеров для фасадных панелей fischer FZP, не вызывающих внутренних напряжений и устанавливаемых в отверстия с подрезкой. Эта технология обеспечивает в несколько раз большие предельные нагрузки, чем традиционный крепеж. Возможность оптимизации расположения анкеров позволяет снизить величину изгибающего момента на панель до 50% по сравнению с традиционным крепежом. В свою очередь, это позволяет уменьшать толщину панелей и увеличивать их размеры. Кроме того, разнотолщинность фасадных панелей может быть компенсирована при помощи использования анкеров для дистанционного монтажа.

ACT расширяет возможности и снижает

затраты. Система ACT fischer великолепно сочетает в себе применение анкеров для фасадных панелей, индивидуальную подсистему и сложную сверлильную технологию. Это уменьшает затраты на стройплощадке, где происходит быстрый и простой монтаж, независимый от погодных условий. Трудозатраты на монтаж сокращаются – следовательно, снижается себестоимость.

Традиционный крепеж

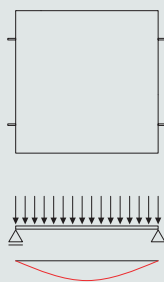

Крепеж посредством подрезных анкеров FZP

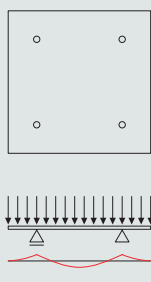

Оптимизация изгибающего момента, действующего на фасадную панель.

Фото слева: Административное здание компании NCC, Копенгаген. Материал фасада: Otta slate, подконструкция SystemeOne на легком стальном каркасе, анкера FZP.

Превосходная технология. Убедительные факты

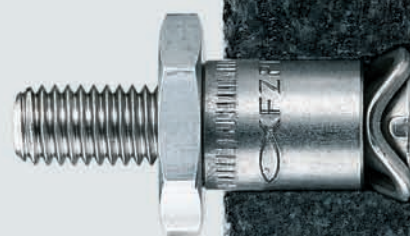

Компенсация разнотолщинности фасадных панелей.

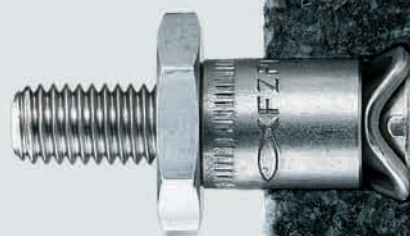



Существует множество хороших идей, помимо анкеров FZP, в том числе подконструкция SystemeOne. Подконструкция

SystemeOne является составной частью технологии фасадной системы АСТ. Она сконструирована для высоких нагрузок и применяется для крепления тяжелых фасадных панелей больших размеров из натурального камня, а также для ненесущих структурных элементов. Применение подконструкции SystemeOne снижает время монтажа на стройплощадке, уменьшает шум, например, во время реконструкции и ремонтных работ, а также, делает более легкой замену фасадных панелей.

Подконструкция SystemeOne.

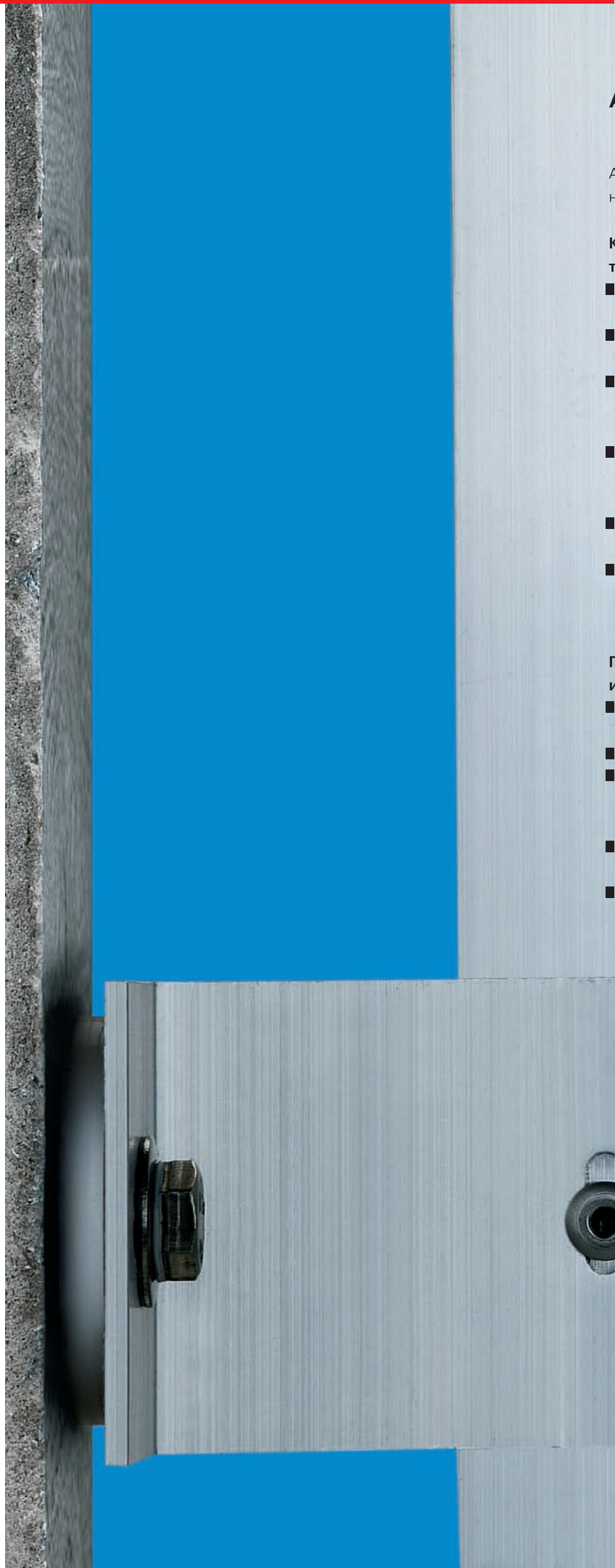
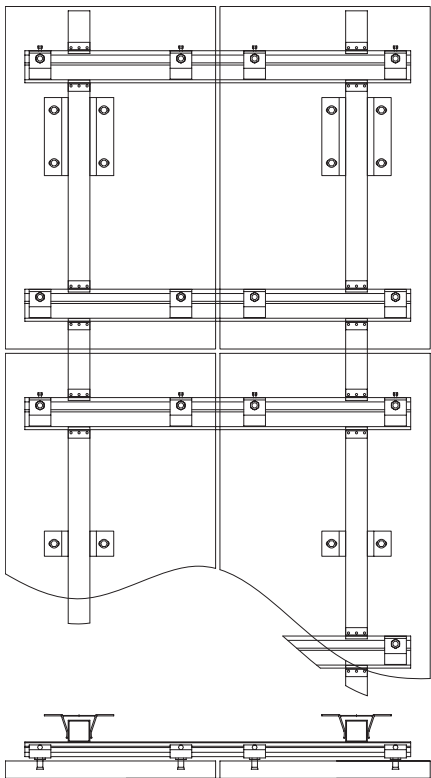

АСТ сервис

АСТ предлагает следующие дополнительные услуги:

Консультации по применению технологии

- Определение предельных нагрузок и подбор анкера
- Консультирование и поддержка при выборе подконструкции
- Поддержка при лицензировании в местных органах строительного надзора
- Поддержка для архитекторов, проектировщиков, подрядчиков на всех стадиях Вашего проекта
- поддержка на строительных площадках клиента
- наличие дочерних и дилерских компаний обеспечивает поддержку по всему миру

Поддержка при выборе и эксплуатации оборудования

- технические консультации при выборе оборудования
- продажа/аренда оборудования
- при необходимости оборудование изготавливается по спецификации заказчика
- демонстрация и обучение специалистами АСТ
- обслуживание оборудование производится специалистами компании fischer.

Превосходная
технология.
Убедительные
факты

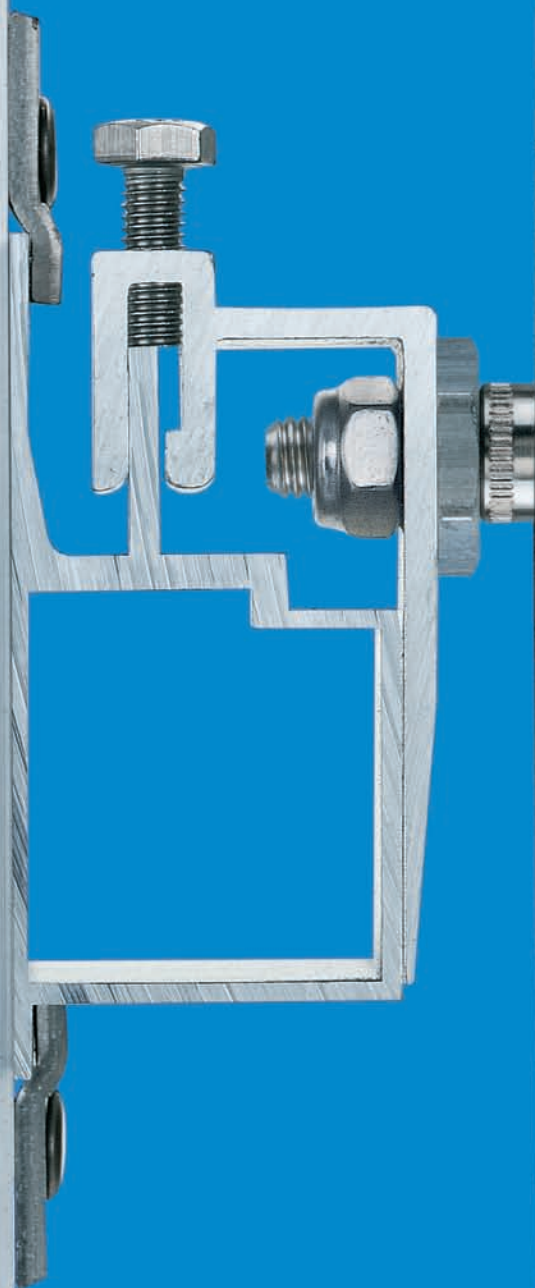



Специально для легких фасадных панелей – подконструкция

SystemeOne light. SystemeOne light это эффективное решение в случае, когда необходимо смонтировать вентилируемый фасад из легких фасадных панелей. Эта рамная подконструкция предлагает такие преимущества, которые делают SystemeOne light уникальной:

- быстрый и экономичный монтаж
- невидимые точки крепления панелей
- спроектирована для высоких нагрузок
- возможно крепление несущих структурных элементов
- хорошо подходит для крепления на стальной каркас
- механическое крепление угловых панелей
- замена фасадных панелей без разборки фасада.

Система стеновых кронштейнов:

- минимизированные мостики холода
- уменьшенные затраты на сверление отверстий
- пониженный уровень шума во время реконструкции



Превосходная
технология.
Убедительные
факты

Подконструкция *SystemeOne light*.

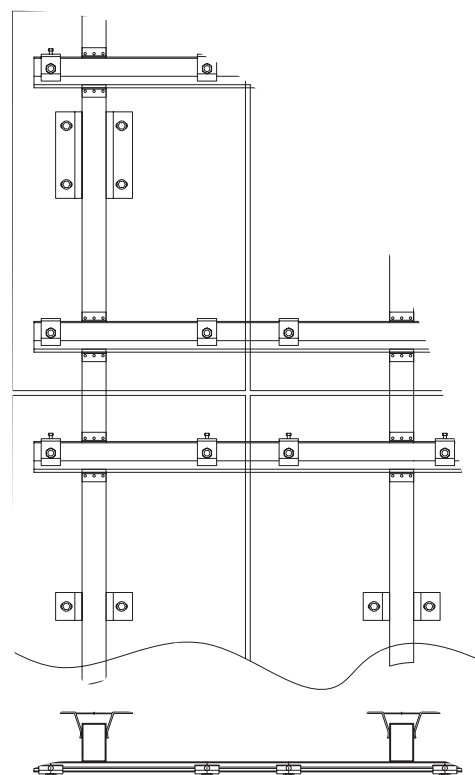

Универсальный и экономичный варианты: кронштейны fischer для крепления угловых фасадных панелей при монтаже подконструкции *SystemeOne light*.

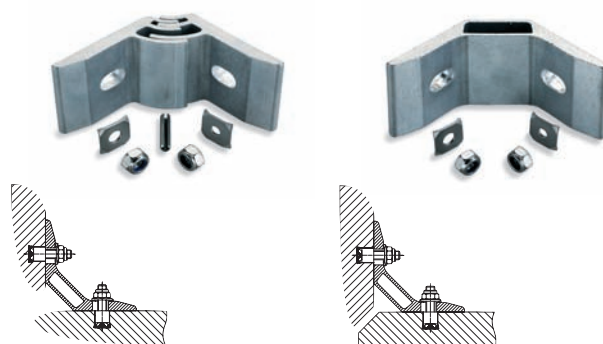

А | С | Т

Технология fischer обработки отверстий в фасадных панелях и установки анкеров.

Сверильное оборудование АСТ совместно с анкерами FZP и подконструкцией составляют единую технологию. Применение сверления отверстий с подрезкой является существенной частью всей системы. Для сверления отверстий в панелях fischer предлагает оборудование собственной разработки различного назначения: от переносного оборудования для работы в условиях стройплощадки до стационарных машин для серийного производства. Это оборудование позволяет выполнять быструю и экономичную обработку отверстий с подрезкой при помощи насадок с алмазным напылением. Для установки анкеров в отверстия используется монтажный инструмент. Специалисты АСТ предлагают широкий спектр услуг связанных со сверлением отверстий и установкой анкеров:

- широкий ряд оборудования
- оборудование для серийного производства (см. рис. справа внизу)
- консультации при выборе оборудования
- продажа/аренда оборудования



Сверление отверстий с подрезкой.

Обработка цилиндрического отверстия

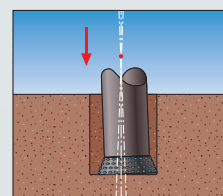

Подрезка

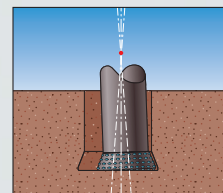

Монтаж анкеров FZP.

Монтаж анкера в панель

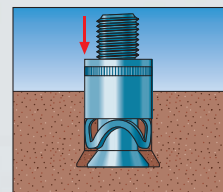

Смонтированный анкер

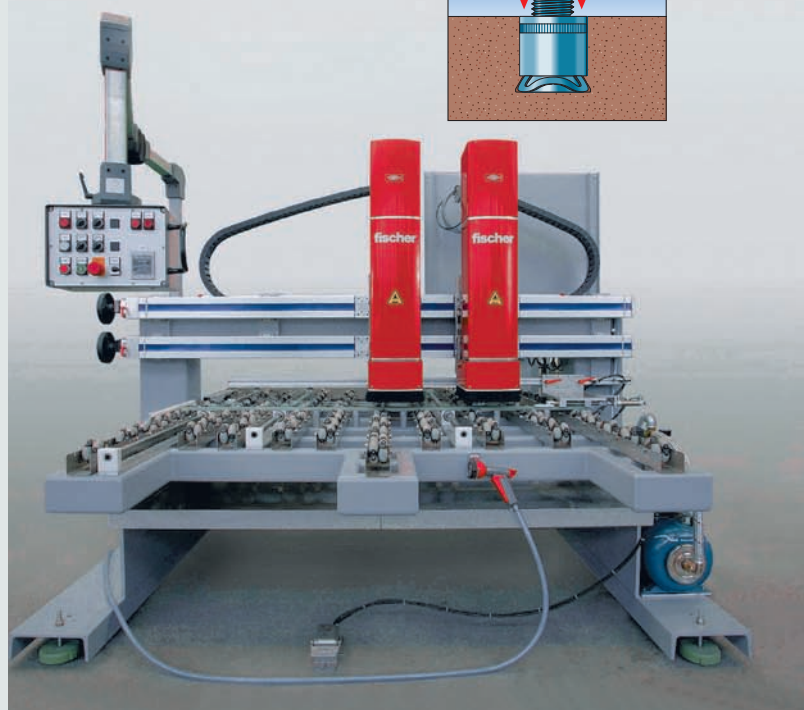
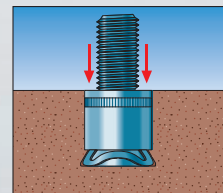

Превосходная
технология.
Убедительные
факты

Применяя АСТ, Вы получаете также преимущества широкого выбора фасадных материалов:

HPL/ фиброцемент
Толщина панелей
от 8/12 мм*

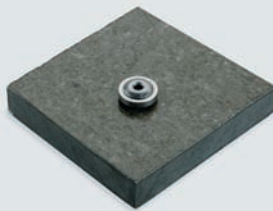

FZP-N

Керамогранит
Толщина панелей от 10 мм*

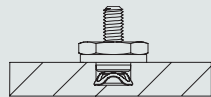
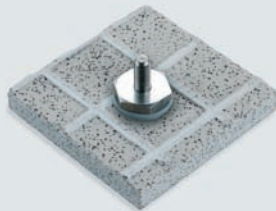

FZP-K

Натуральный/искусственный камень
Толщина панелей от 20 мм*

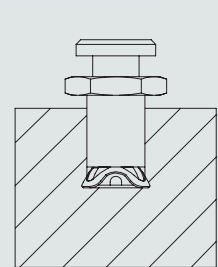
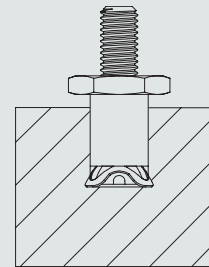
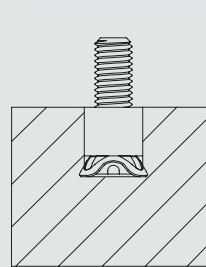
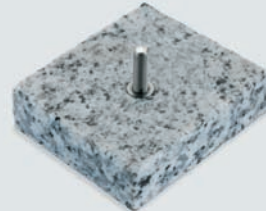

FZP



FZP-6kt



FZP-ES

*в зависимости от материала

Средние предельные нагрузки:

Материал	Толщина панелей (мм)	Глубина анкеровки (мм)	Соединительная резьба	Средние предельные нагрузки:	
				FZP (кН)	Dowel (кН)
Tropical Sun	30	15	M8	6.0	1.8
Rosa Sardo Beta	30	15	M8	7.5	2.2
Impala Black	30	15	M8	13.0	2.6
Jura Limestone	30	15	M8	6.5	2.5
Obernkirchener Sandstone	40	20	M8	5.5	1.9
Udelfanger Sandstone	40	20	M8	4.0	1.7

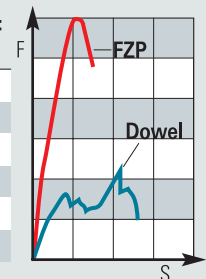

A | C | T

Advanced Curtain wall Technique

Анкер для стеклянных панелей fischer Zykon FZP-G

Описание продукта

Анкер для анкеровки формов в термообработанных стеклянных панелях толщиной от 6 мм.

Преимущества/достоинства

- Малые размеры точек крепления
- Отсутствие сквозных отверстий в панелях
- Отсутствие крепежа на лицевой поверхности стеклянного фасада, как следствие – отсутствие его загрязнения.

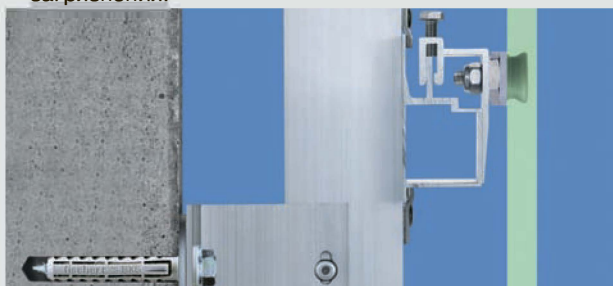

Монтаж

Для обработки отверстий с подрезкой необходимо специальное оборудование. Монтаж анкеров производится специальным монтажным инструментом.

Обработка отверстий | Монтаж анкеров



Технические данные

Наименование	Артикул	Глубина анкеровки a (мм)	Диаметр отверстия (мм)	Толщина стеклянной панели (мм)	Присоединительная резьба анкера	Длина выступающей резьбовой части b (мм)	Количество в упаковке
FZP 13x4 M6/10G	91 039	4	13	≥ 6	M 6	10	250
FZP 13x5 M6/10G	91 044	5	13	≥ 8	M 6	10	250
FZP 15x6 M8/11G	30 363	6	15	≥ 10	M 8	11,5	250
FZP 15x7 M8/10G	30 365	7	15	≥ 12	M 8	10,5	250
FZP 15x6 M8/25G	30 364	6	15	≥ 10	M 8	25	250
FZP 15x7 M8/24G	30 366	7	15	≥ 12	M 8	24	250

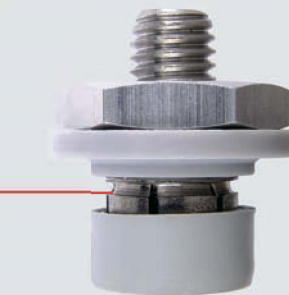

Примеры применения

■ Анкер смонтированный в стекло

Анкер FZP-G, термообработанное стекло

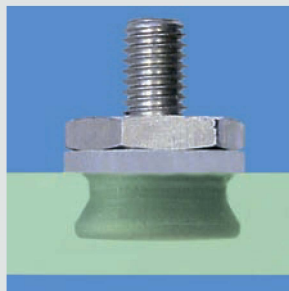

■ Перила

Крепление при помощи анкеров FZP-G



■ Стеклянный переход между зданиями

Универсальный магазин «Карштадт», Дортмунд (Германия)

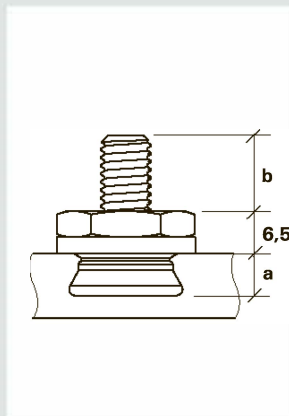

fischer 
крепежные системы

Архангельск (8182)63-90-72 Екатеринбург (343)384-55-89 Краснодар (861)203-40-90
Астана +7(7172)727-132 Иваново (4932)77-34-06 Красноярск (391)204-63-61
Белгород (4722)40-23-64 Ижевск (3412)26-03-58 Курск (4712)77-13-04
Брянск (4832)59-03-52 Казань (843)206-01-48 Липецк (4742)52-20-81
Владивосток (423)249-28-31 Калининград (4012)72-03-81 Магнитогорск (3519)55-03-13
Волгоград (844)278-03-48 Калуга (4842)92-23-67 Москва (495)268-04-70
Вологда (8172)26-41-59 Кемерово (3842)65-04-62 Мурманск (8152)59-64-93
Воронеж (473)204-51-73 Киров (8332)68-02-04 Набережные Челны (8552)20-53-41 Ростов на Дону (863)308-18-15

Нижний Новгород (831)429-08-12 Рязань (4912)46-61-64
Новокузнецк (3843)20-46-81 Самара (846)206-03-16
Новосибирск (383)227-86-73 Санкт Петербург (812)309-46-40
Орел (4862)44-53-42 Саратов (845)249-38-78
Оренбург (3532)37-68-04 Смоленск (4812)29-41-54
Пенза (8412)22-31-16 Сочи (862)225-72-31
Пермь (342)205-81-47 Ставрополь (8652)20-65-13
Ростов на Дону (863)308-18-15 Тверь (4822)63-31-35

Томск (3822)98-41-53
Тула (4872)74-02-29
Тюмень (3452)66-21-18
Ульяновск (8422)24-23-59
Уфа (347)229-48-12
Челябинск (351)202-03-61
Череповец (8202)49-02-64
Ярославль (4852)69-52-93

Единый адрес для всех регионов: frh@nt-rt.ru || www.fischer.nt-rt.ru